

【プログラムに記載されている個人情報は大大会運営業務以外に使用しません】

競技進行 9:30~12:00

第1試合場	第2試合場
1. 団体戦 記載の試合順による 2. 個人戦 男子 50・60・73・90kg 級 女子 40・48・70kg 級	1. 団体戦 記載の試合順による 2. 個人戦 男子 55・66・81kg 級 女子 44・52kg 級

男子団体戦【第1試合場】

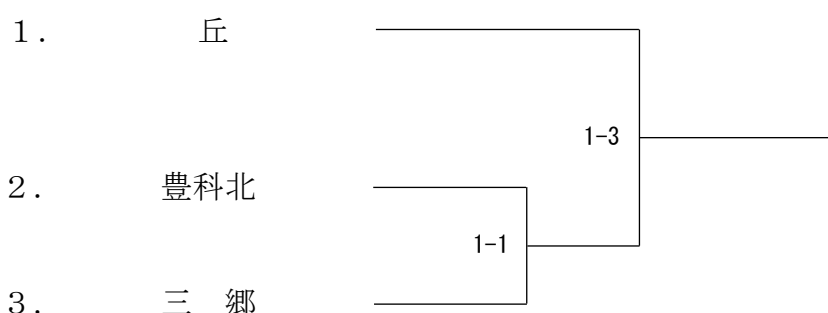

※ 上位5校は、7月15・16日に県立武道館で開催される長野県中学校柔道大会に出場できる。

男子個人戦

男子50kg級【第1試合場】

順位決定戦

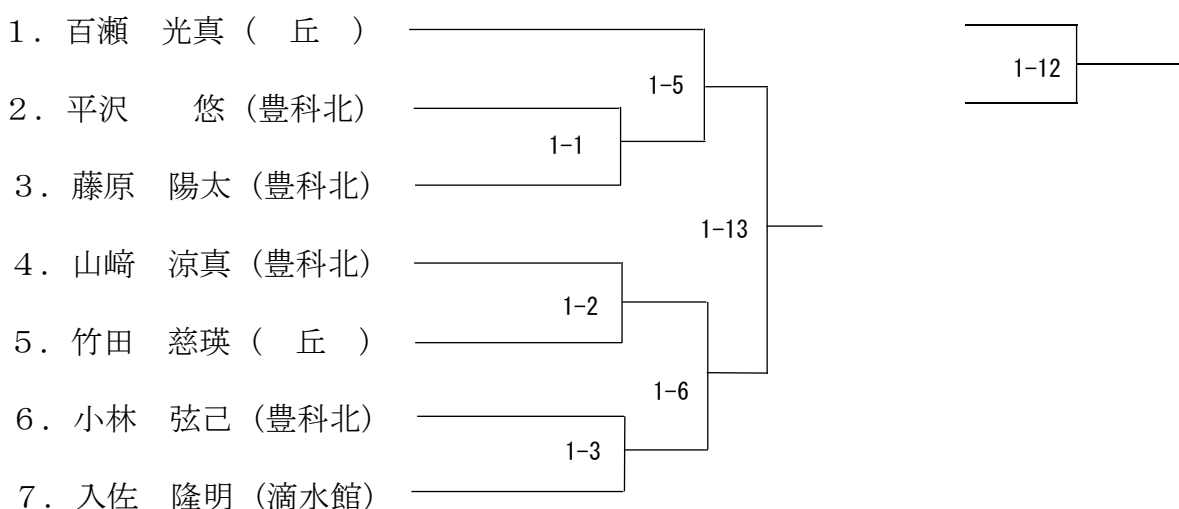

男子 55kg 級【第2試合場】

順位決定戦

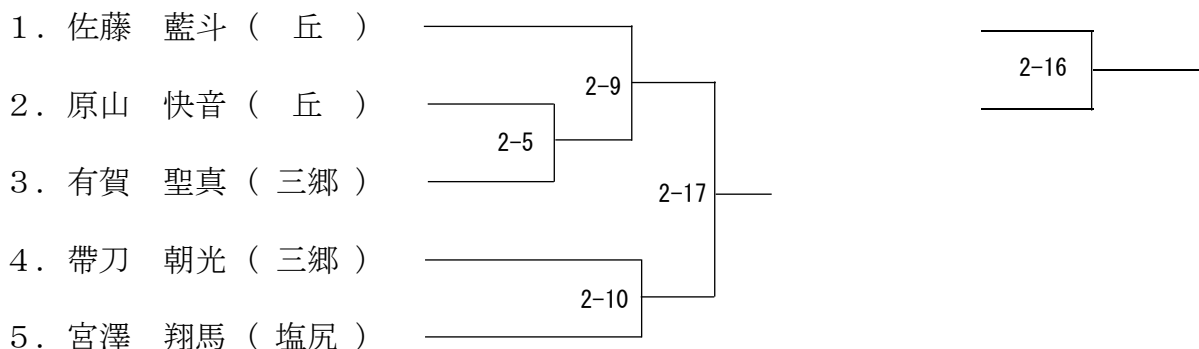

男子 60kg 級【第1試合場】

順位決定戦

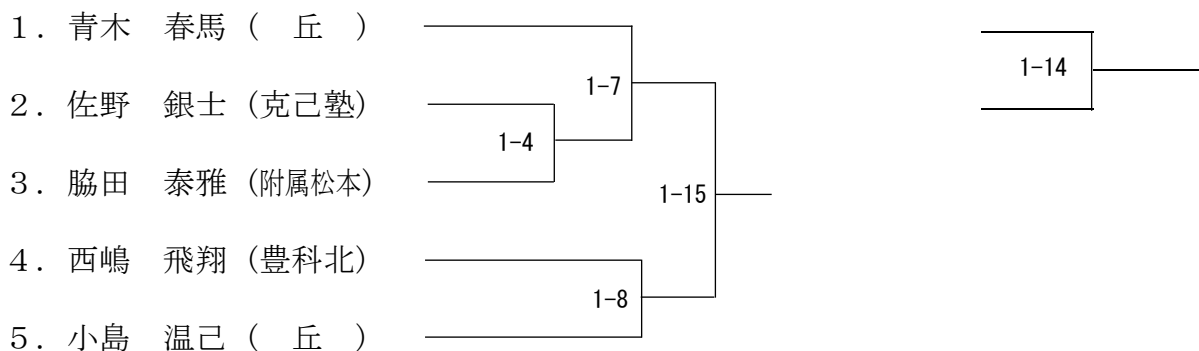

男子 66kg 級【第2試合場】

順位決定戦

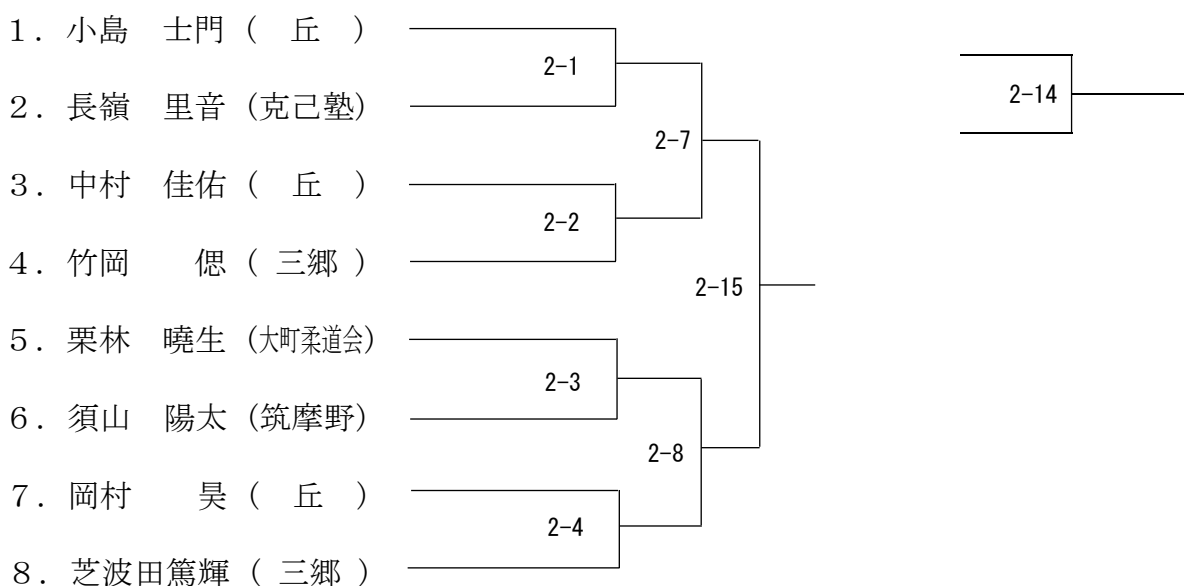

男子 73kg級【第1試合場】

順位決定戦

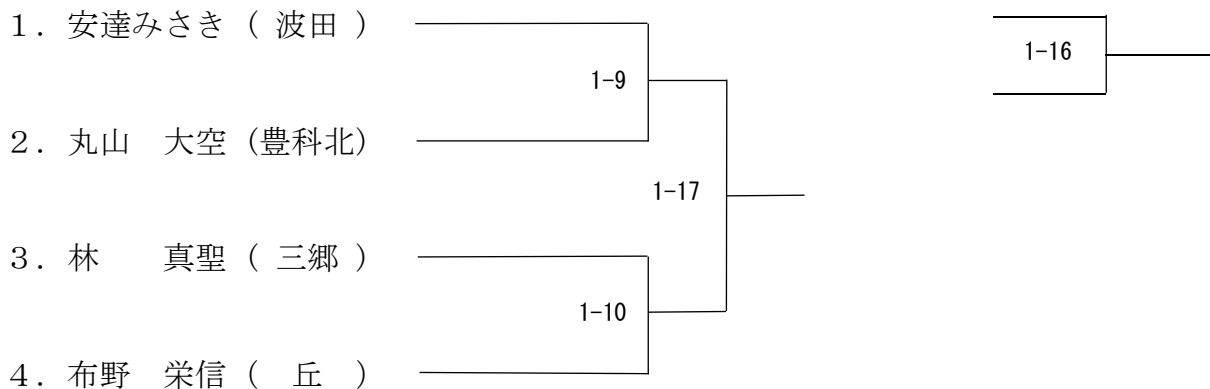

男子 81kg級【第2試合場】

順位決定戦

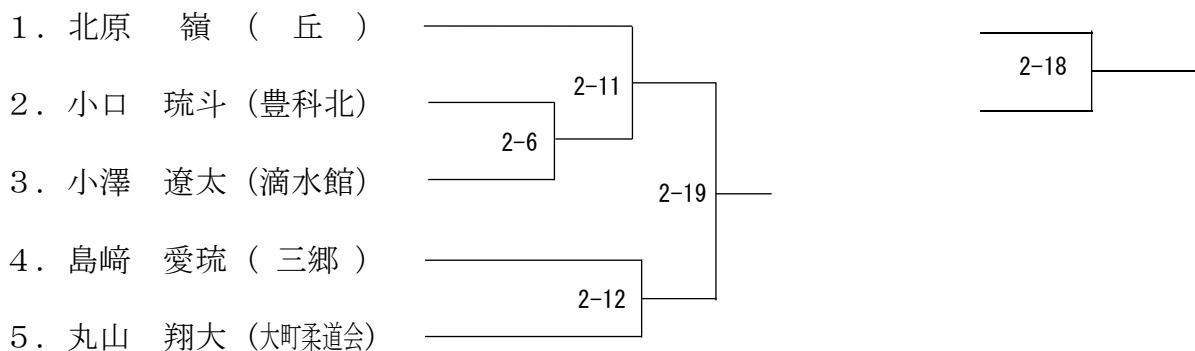

男子 90kg級

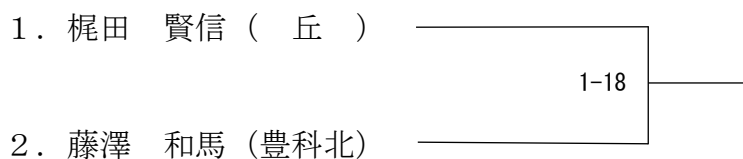

男子 90kg 超級 エントリーなし

※ 各階級上位4名は、7月15・16日に県立武道館で開催される長野県中学校柔道大会に出場できる。

女子団体戦【第1・2試合場】

順位決定戦

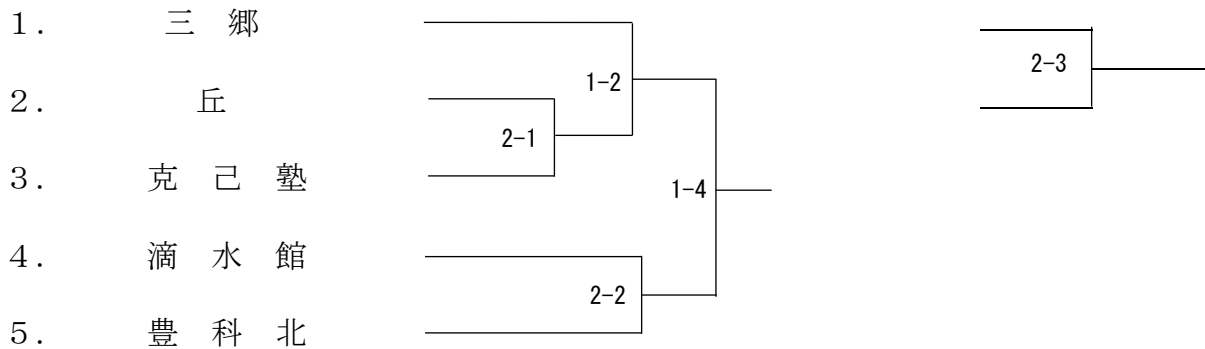

※ 上位4校は、7月15・16日に県立武道館で開催される長野県中学校柔道大会に出場できる。

女子個人戦

女子40kg級【第1試合場】

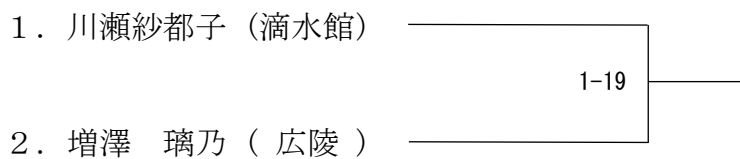

女子44kg級【第2試合場】

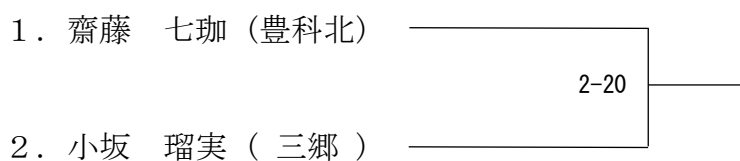

女子48kg級【第1試合場】

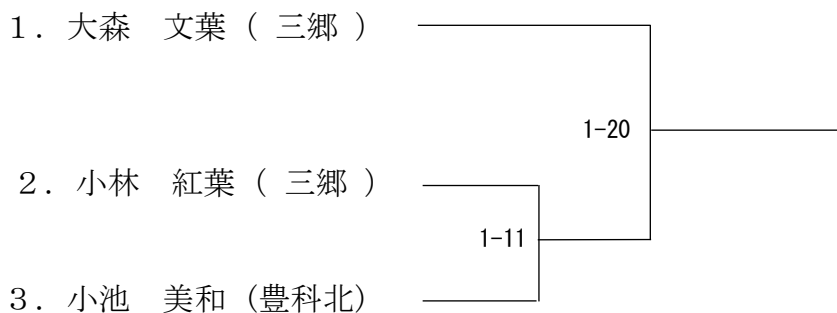

女子 5 2 k g 級【第 2 試合場】

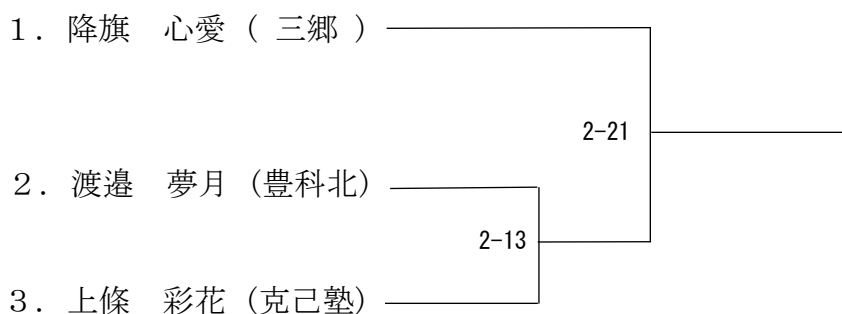

女子 5 7 k g 級

中村 心乙 (滴水館) —————

女子 6 3 k g 級

古幡奈々子 (丘) —————

女子 7 0 k g 級【第 1 試合場】

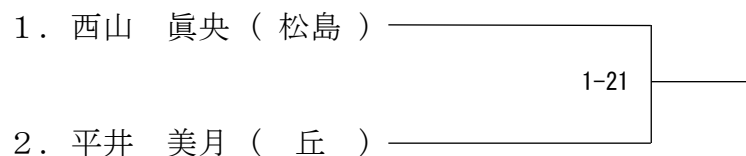

女子 7 0 k g 超級

百田 乃恵 (克己塾) —————

※ 各階級上位 4 名は、7 月 1 5 ・ 1 6 日に県立武道館で開催される長野県中学校柔道大会に出場できる。